

# Памятка по вариантам покрытия

## **Общие обозначения:**

SSS - шлифованная сталь

PSS - полированная сталь

CP - хром полированный

Br - покрытие под бронзу

Ti - титановое покрытие (под золото)

PVD - титановое покрытие (под золото)

SC - под шлифованную нержавейку

SNP - под шлифованную нержавейку

ХрМ - хром матовый (под анодированный алюминий)

And - анодированный алюминий

## **Schlechtendahl:**

198 - шлифованная сталь

112 - анодированный алюминий

## **Stremler:**

30 - полированный хром

## Оглавление

01. Зажимной профиль.....	4
02. Маятниковая фурнитура.....	7
03. Ручки входных дверей.....	21
04. Фурнитура системы Манет.....	27
05. Лестничные ограждения.....	44
06. Спайдерные системы.....	51
07. Козырьковые системы.....	55
08. Раздвижные системы.....	57
09. Возвратные петли.....	66
10. Фурнитура межкомнатных дверей.....	67
11. Крепления полок.....	77
12. Фурнитура душевых кабин.....	81
13. Уплотнители.....	115
14. Душевые кабины.....	120
15. Фурнитура Stremler и Schlechtendahl WSS для межкомнатных и раздвижных дверей.....	132



# Зажимной профиль

## Зажимной профиль для перегородок

## A-40AL

SSS

PSS

And

Ti



Зажимной профиль для стекла 10мм (база и крышка из алюминия)  
 Длина: 3 метра (11 зажимных клипс)  
 Уменьшение размера стекла со стороны зажимного профиля от **21 до 23** мм.

Цвет декоративной крышки:  
 - анодированный алюминий (And), 6-ти метровые под заказ  
 - под шлифованную нержавейку (SSS)  
 - под полированную нержавейку (PSS)  
 - под золото (Ti)  
 - не анодированный

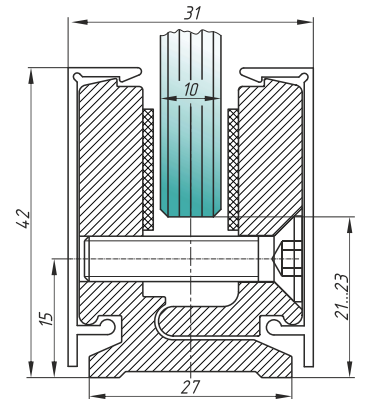

## A-40ST

SSS



Зажимной профиль для стекла 10мм  
 (база - алюм., крышка - нерж. сталь)  
 Длина: 3метра (11 зажимных клипс)  
 Уменьшение размера стекла со стороны зажимного профиля от **21 до 23** мм.

Цвет декоративной крышки:  
 - шлифованная нержавейка (SSS)

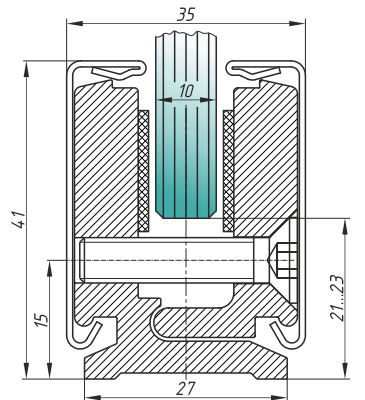

## A-1515

And

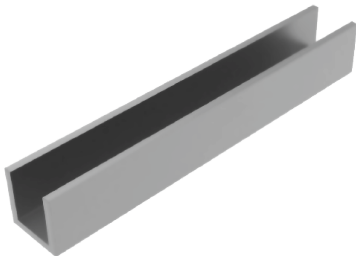

П-образный профиль.  
 Материал: алюминий.  
 Цвет: под анодированный алюминий.  
 Толщина стекла: 8...10мм.  
 Длина профиля: 3м.

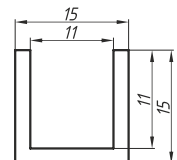

## Зажимной профиль для перегородок

## A-100AL

SSS

PSS



Зажимной профиль для стекла 10...12мм  
База: алюминий  
Крышка: алюминий  
Длина: 3метра (10 зажимных клипс)

\* - диапазон уменьшения стекла со стороны зажимного профиля..

Цвет декоративной крышки:  
- под шлифованную нержавейку  
- под полированную нержавейку

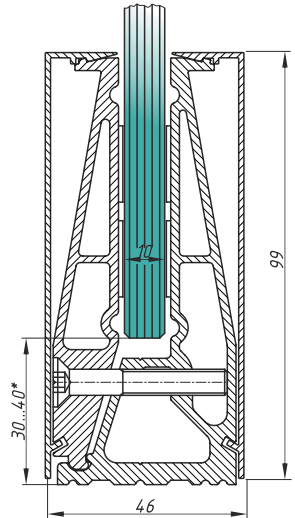

## A-100ST

SSS

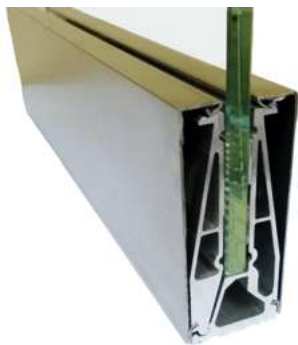

Зажимной профиль для стекла 10...12мм  
База: алюминий  
Крышка: нержавеющая сталь  
Длина: 3метра (10 зажимных клипс)

\* - диапазон уменьшения стекла со стороны зажимного профиля.

Цвет декоративной крышки:  
- шлифованная нержавейка (SSS)

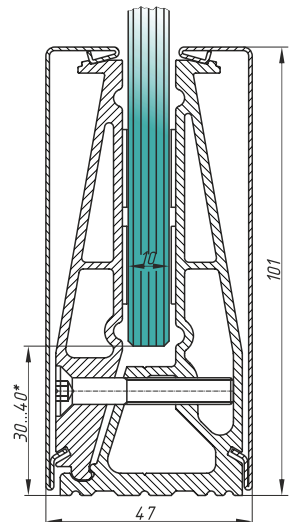

## A-100-ST

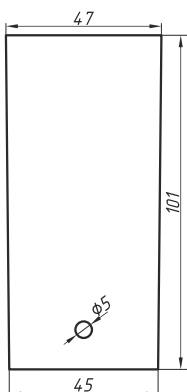

Заглушка для 100мм профиля  
Толщина стекла: 12мм  
Нержавеющая сталь  
Толщина заглушки: 1мм

## A-100-AL

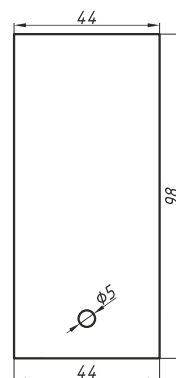

Заглушка для 100мм профиля  
Толщина стекла: 10мм  
Чёрный металл с порошковой окраской  
Толщина заглушки: 1мм

# Маятниковая фурнитура



## Маятниковая фурнитура Варианты монтажа

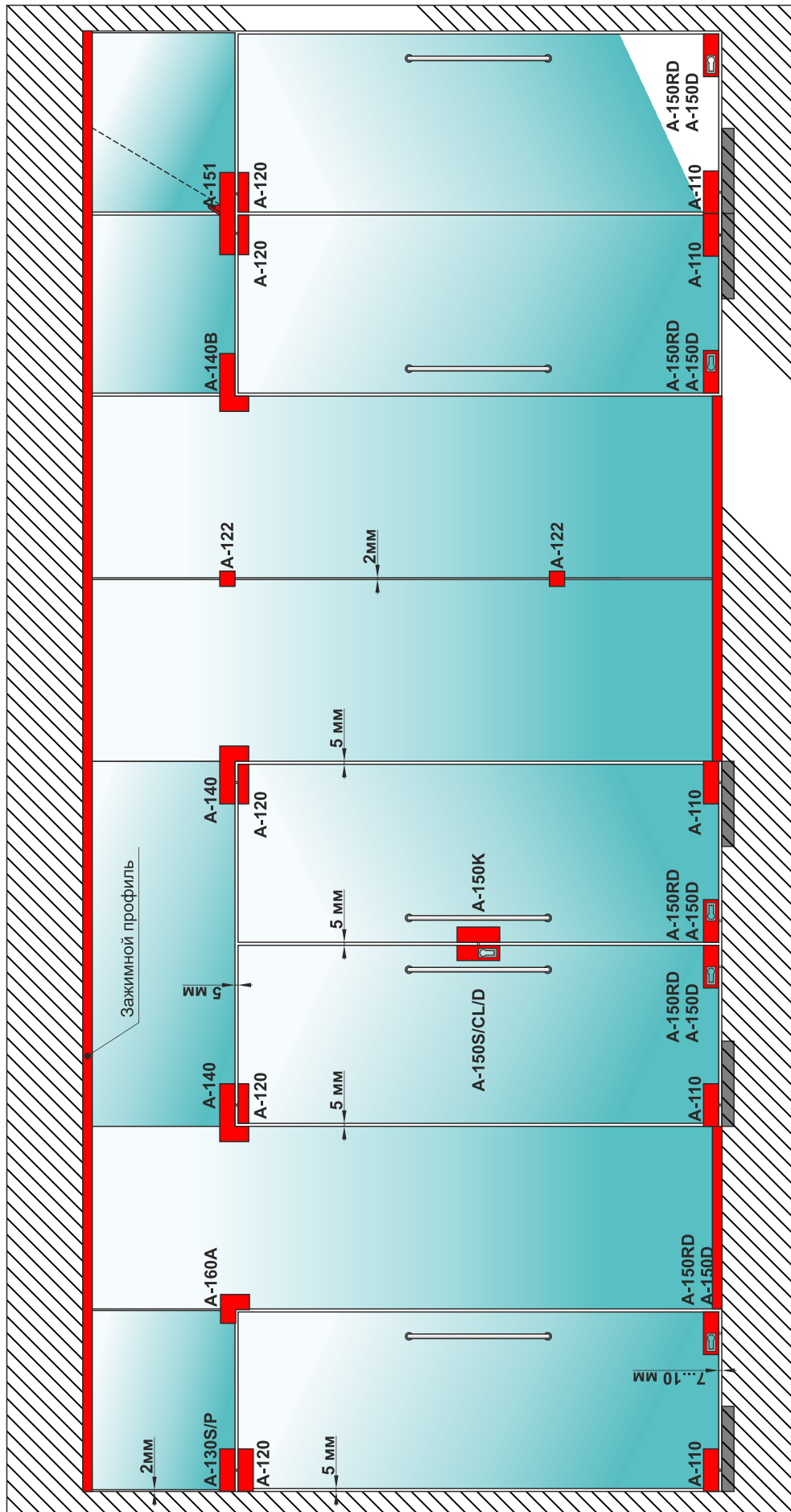

Маятниковая фурнитура  
Варианты монтажа

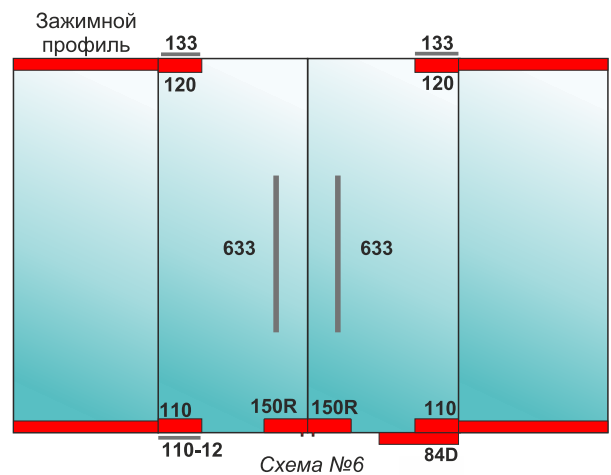
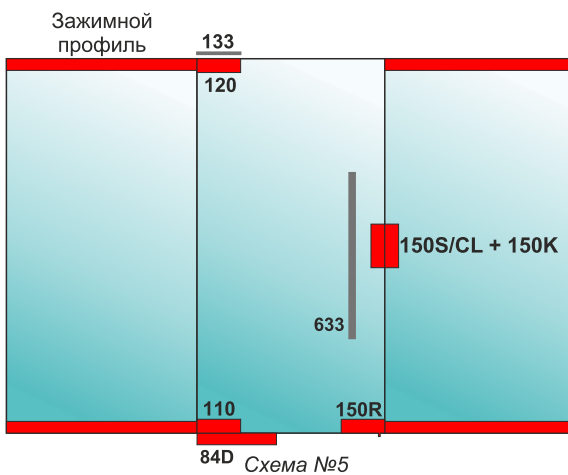
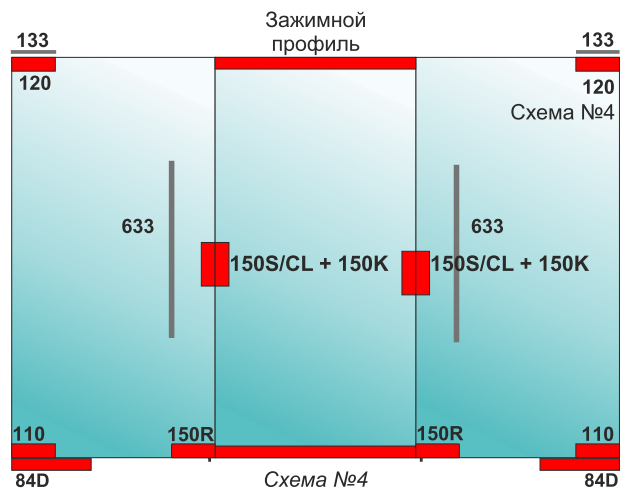
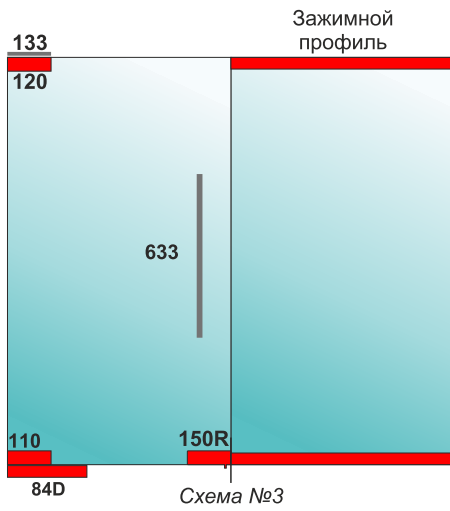
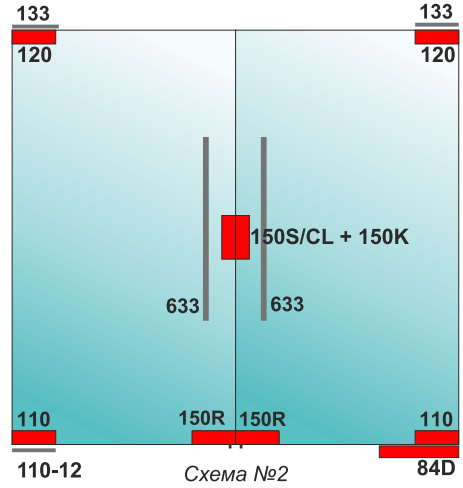



Маятниковая фурнитура  
Варианты монтажа

Зажимной  
профиль

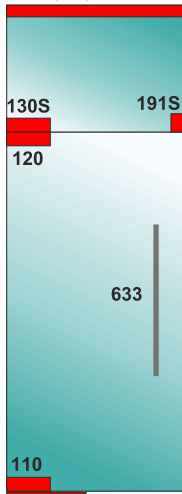

84D  
Схема №7

Зажимной  
профиль

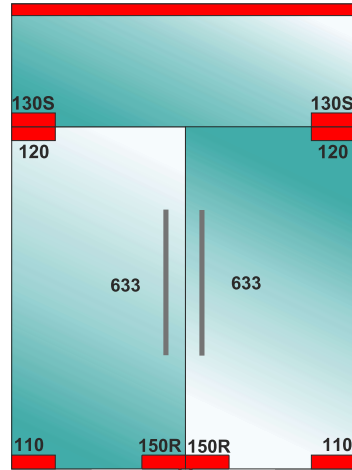

84D  
Схема №8

Зажимной  
профиль

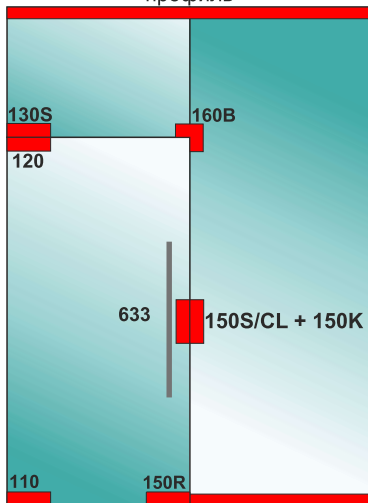

84D  
Схема №9

Зажимной  
профиль

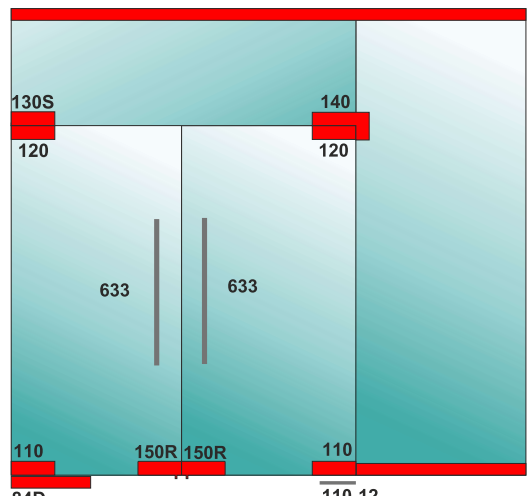

84D  
Схема №10

Зажимной  
профиль

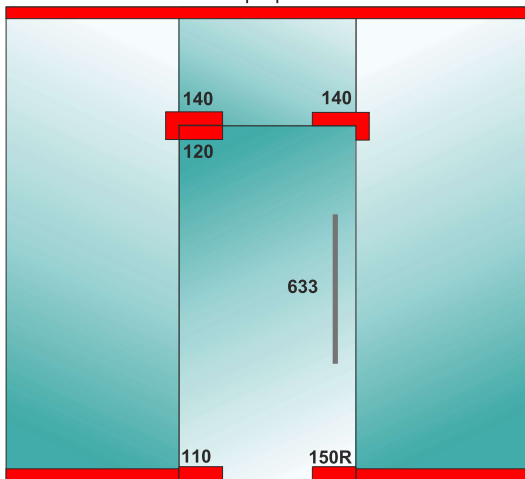

84D  
Схема №11

Зажимной  
профиль

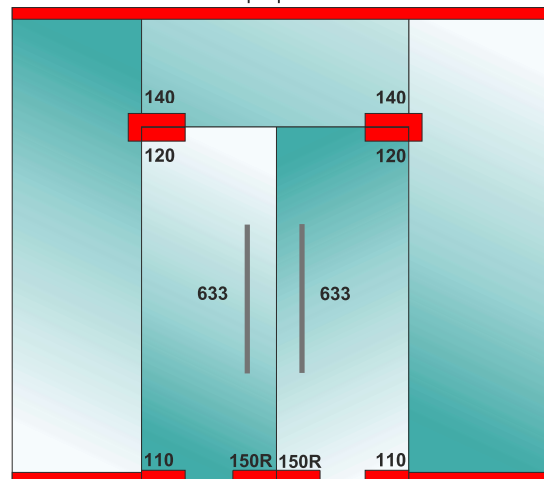

84D  
Схема №12

## Зажимной профиль для перегородок

## A-40AL

SSS

PSS

And

Ti



Зажимной профиль для стекла 10мм (база и крышка из алюминия)  
 Длина: 3 метра (11 зажимных клипс)  
 Уменьшение размера стекла со стороны зажимного профиля от **21 до 23** мм.

Цвет декоративной крышки:  
 - анодированный алюминий (And), 6-ти метровые под заказ  
 - под шлифованную нержавейку (SSS)  
 - под полированную нержавейку (PSS)  
 - под золото (Ti)  
 - не анодированный

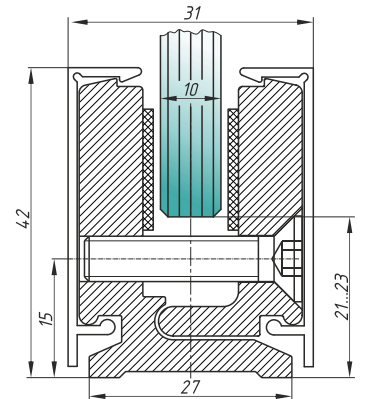

## A-40ST

SSS



Зажимной профиль для стекла 10мм  
 (база - алюм., крышка - нерж. сталь)  
 Длина: 3метра (11 зажимных клипс)  
 Уменьшение размера стекла со стороны зажимного профиля от **21 до 23** мм.

Цвет декоративной крышки:  
 - шлифованная нержавейка (SSS)

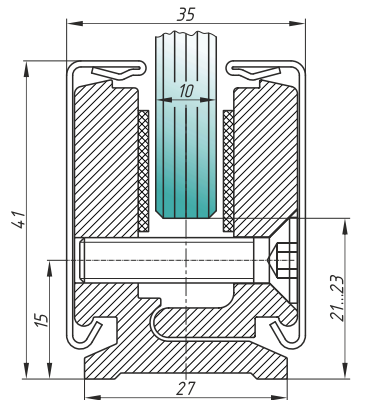

## A-1515

And

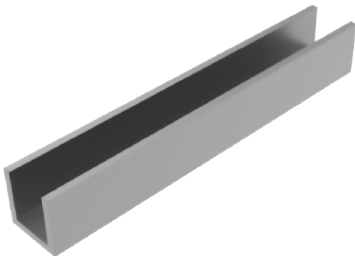

П-образный профиль.  
 Материал: алюминий.  
 Цвет: под анодированный алюминий.  
 Толщина стекла: 8...10мм.  
 Длина профиля: 3м.

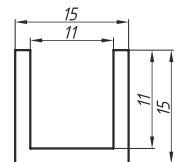

## Маятниковая фурнитура

### Петли и замки

#### A-110D

SSS

PSS

Ti



Петля нижняя Для стекла толщиной 10...12мм  
Максимальный вес двери 110кг  
Максимальная ширина двери 1150мм  
Материал: нержавеющая сталь

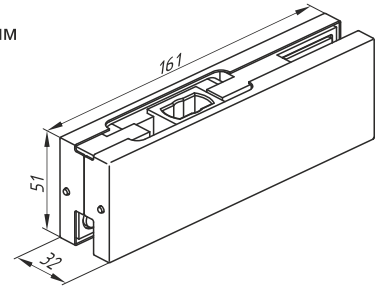
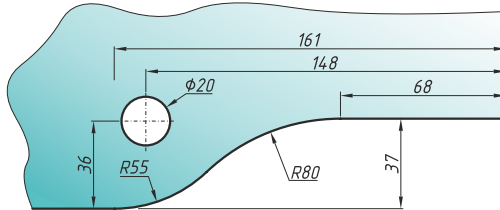

#### A-120D

SSS

PSS

Ti



Петля верхняя Для стекла толщиной 10...12мм  
Максимальный вес двери 110кг  
Максимальная ширина двери 1150мм  
Материал: нержавеющая сталь

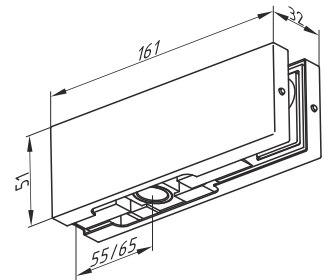
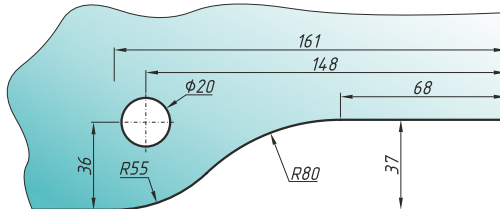

#### A-130S

SSS

PSS

Ti



Фитинг верхний с анкером в стену  
Толщина стекла: 10...12мм  
Максимальный вес двери 110кг  
Максимальная ширина двери 1150мм  
Материал: нержавеющая сталь

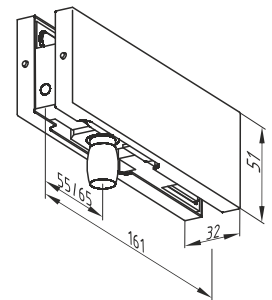
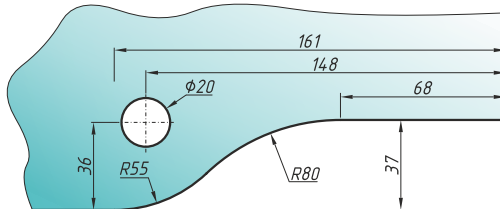

#### A-130P

SSS

PSS

Ti



Фитинг верхний с монтажной пластиной  
в стену  
Толщина стекла: 10...12мм  
Материал: нержавеющая сталь

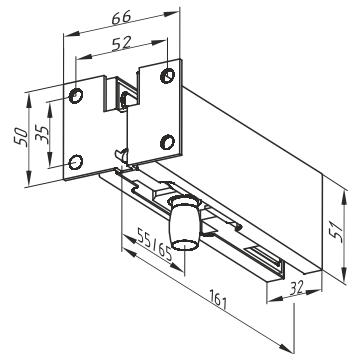
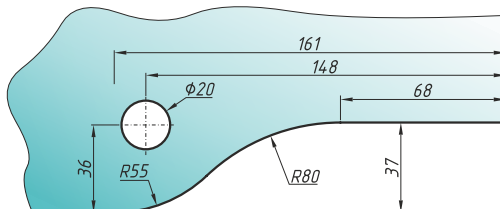

#### A-140

SSS

PSS

Ti



Фитинг верхний угловой (Г-образный)  
Толщина стекла: 10...12мм.  
Материал: нержавеющая сталь

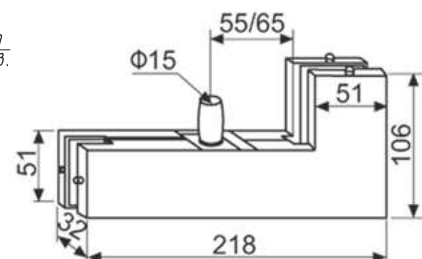
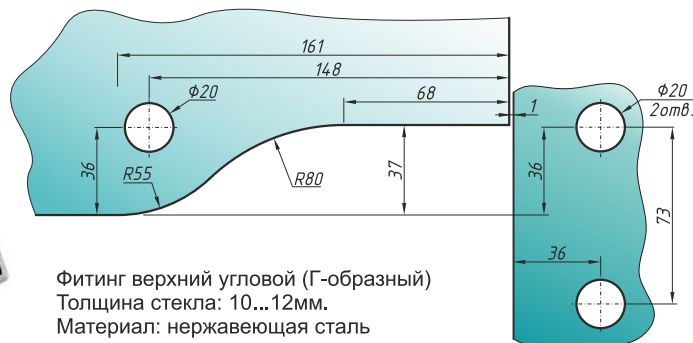

## Маятниковая фурнитура Петли и замки

### A-140B

SSS

PSS

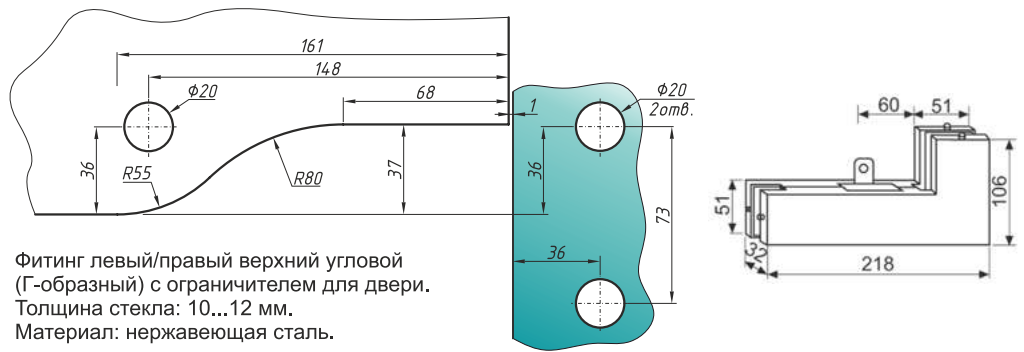

Фитинг левый/правый верхний угловой (Г-образный) с ограничителем для двери.  
Толщина стекла: 10...12 мм.  
Материал: нержавеющая сталь.

### A-150

SSS

PSS

Ti



Угловой замок с ключом.  
Ответная часть (в комплекте) на стену, пол: HDL 100-2.  
Для стекла толщиной 10...12 мм.  
Материал: нержавеющая сталь.

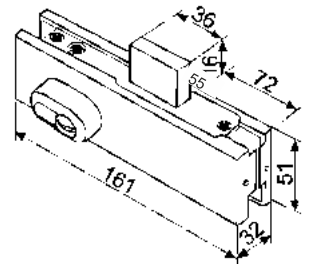
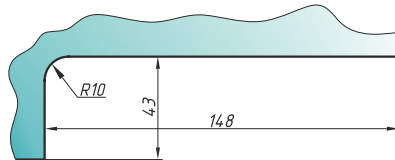

### A-150R

SSS

PSS

Ti



Угловой замок с ключом.  
Ответная часть (в комплекте) на стену, пол: HDL 100-4.  
Для стекла толщиной 10...12 мм.  
Материал: нержавеющая сталь.

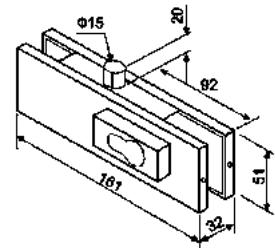
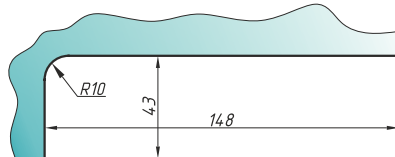

### A-150S/CL

SSS

PSS

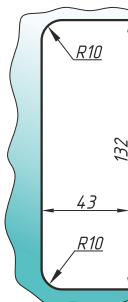

Центральный замок с ключом.  
Ответная часть (в комплекте) на стену, пол: HDL 100-2.  
Ответная часть на стекло: HDL 150K (приобретается отдельно).  
Для стекла толщиной 10...12 мм.  
Материал: нержавеющая сталь.

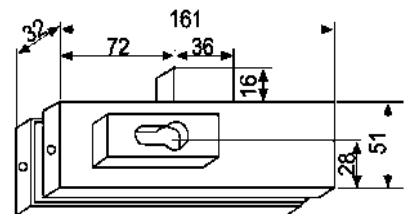

### A-150K

SSS

PSS

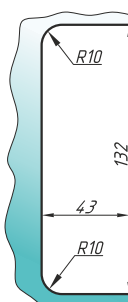

Ответная часть к центральному замку HDL 150S/CL.  
Толщина стекла: 10...12мм  
Материал: нержавеющая часть.

